



Bobcat[®]

One Tough Animal.

MINIGRAVERS

E50z, E55z, E60

0-1t | 1-2t | 2-3t | 3-4t | **4-6t** | 6-10t

🌐 Europe



INLEIDING

ONE TOUGH ANIMAL



► GESCHIEDENIS VAN BOBCAT

In 1958 introduceerde Melroe Manufacturing Company een compacte front-end lader die zich snel ontwikkelde tot de M400, 's werelds eerste echte schranklader. Het bedrijf adopteerde al snel wat het wereldberoemde 'Bobcat'-merk zou worden - en het succes daarvan maakte de weg vrij voor de wereldwijde industrie van compact materieel die we vandaag de dag kennen.

► INNOVATION CENTER IN DOBŘIŠ

Nieuwe technologieën en machines worden streng getest om het zwaarste werk aan te pakken.



► BOBCAT VANDAAG

Sinds de ontwikkeling van minigraafmachines met Zero-House Swing-functionaliteit in 1984 is Bobcat doorgegaan met innoveren. Tegenwoordig staat onze apparatuur bekend om het leveren van alle kracht die u nodig heeft, waar u het nodig heeft, zonder extra gedoe.



► ONZE MISSIE

We geven bestuurders de kracht om meer te bereiken, terwijl ze in de zwaarste omstandigheden en meest krappe situaties werken. Wanneer onze klanten de wil hebben, zorgen wij voor de weg.

PRECISIE, ZELFS OP VOLLE KRACHT

► PRESTATIES EN COMFORT KOMEN SAMEN

De minigraver van Bobcat zijn gebouwd rond de bestuurder en bieden de oplossing voor alle vereisten van uw bedrijf door met succes hoge prestaties te combineren met soepele, intuïtieve bedieningselementen en eerste klas comfort.



► **MAXIMALE BESTUURBAARHEID**
Intuïtieve, personaliseerbare bedieningselementen, waardoor de werkgroep aanvoelt als een verlengstuk van uw handen.



► **VERTROUWENSBEVORDERENDE STABILITEIT**
U kunt in elke situatie vertrouwen op 360°-stabiliteit, zelfs bij het graven over de zijkant of het hanteren van zwaardere lasten.



► **PRESTATIES & PRODUCTIVITEIT**
De pure graafkracht klaart de klus met ongeëvenaarde snelheid, of het nu gaat om zwaar graven of snel graven van sleuven.



► **MULTIWERKTUIGDRAGER**
Transport en gebruik van meerdere werktuigen met gemak dankzij maximaal 5 hulpleidingen en een A-SAC-optie.

PRESTATIES

► SOEPELE BEDIENING

Een uitzonderlijke combinatie van de kenmerkende hoge prestaties van Bobcat, de beste beheersbaarheid in zijn klasse en de intuïtieve bediening is nu gecombineerd met een state-of-the-art hydraulisch systeem voor een ongeëvenaarde precisie en een lager brandstofverbruik.

► BETROUWBARE MOTOREN

De beproefde Bobcat D18- en D24-motoren - die wereldwijd in duizenden Bobcat-machines worden gebruikt - zijn nu in een nieuwe Stage V-conforme versie met verbeterde prestatiekenmerken.



VERMOGEN WAAR HET NODIG IS

► ZERO HOUSE SWING – E50z, E55z

Het Bobcat Zero House Swing (ZHS) concept gaat een stap verder dan de binnendraaier (ZTS) functionaliteit, waardoor bestuurders in extreme nabijheid van de muren kunnen werken. Het ontwerp beschermt de hoeken van het bovenstel die binnen de draaicirkel draaien, en elimineert ook het uitsteken van de giekzwenkcilinder tijdens parallel graven.

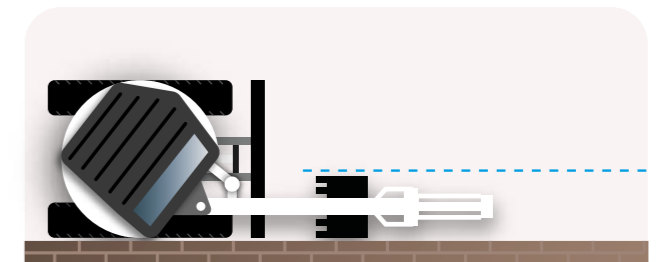

Zero House Swing (ZHS)

► HET JUISTE WERKTUIG VOOR DE KLUS

Professionals kennen de waarde van het afstemmen van hun materieel op het werk in kwestie. Het assortiment van Bobcat omvat een reeks opties om aan de behoeften van elke job te voldoen. Terwijl conventionele modellen een lage overhang over het spoorprofiel hebben, elimineren de Zero House Swing modellen de overhang helemaal.

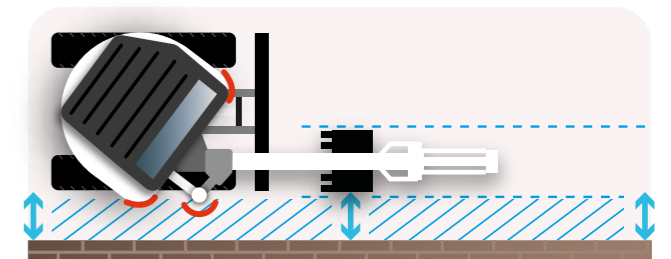

Zero Tail Swing (ZTS)

STAP IN



► COMFORT VOOR DE HELE DAG

Geniet van veel ruimte en ruime beenruimte in de cabine, een ergonomisch interieurontwerp, gemakkelijke toegang tot belangrijke bedieningselementen en optionele comfortfuncties zoals een verwarmde stoel met hoge rugleuning en hoofdsteun.



► AANRAAKBEDIENINGEN



Optioneel 7-inch aanraakscherm met Bluetooth, handsfree bellen en media streaming. Automatisch overschakelen naar de Donkere Modus bij weinig licht.

► VOLLEDIG AIRCONDITIONED



Blijf comfortabel in alle weersomstandigheden dankzij de automatische airconditioning.

► OPSLAG VOOR BENODIGDHEDEN



Slimme inrichting met speciale houders en opbergruimte voor dagelijkse spullen.

STEVIGE CONSTRUCTIE

▶ ONTWORPEN TOT PERFECTIE

Voel de superieure maatvoering en afwerking van het exterieur, afdekkingen, cabine, bedieningsorganen en werkgroep tot aan de laatste bout en schroef. Het robuuste tegengewicht en de zijkanalen zorgen voor nog meer bescherming van alle andere componenten.

▶ PROBLEEMLOOS ONDERHOUD

Dankzij gemakkelijk toegankelijke onderhoudspunten, gemakkelijk te vervangen slijtagedelen en verlengde onderhoudsintervallen (de eerste noodzakelijke na 500 uur) is het onderhoud van uw Bobcat-graafmachine zo eenvoudig als het maar kan.



▶ MACHINE IQ

De draadloze communicatie van BOBCAT® Machine IQ verbetert de ondersteuning van uw Bobcat-machine.

- Duurzame ingebouwde bewakingselektronica
- De gegevens zijn beschikbaar voor onze machinebewakingspecialist
- Onderhoud is geoptimaliseerd voor uw bedrijf
- Data-gedreven diensten maximaliseren uptime

▶ STANDAARDGARANTIE

Bobcat Company ontwikkelt elke machine volgens de hoogste standaards voor kwaliteit en duurzaamheid. Daarom biedt onze standaard garantie een dekking van 24 maanden of 2000 bedrijfsuren (wat zich het eerste voordeelt).



U HEEFT GEEN TIJD VOOR STILSTAND. TROTSEER DE ZWAARSTE OMSTANDIGHEDEN. ELKE DAG WEER.



▶ PROTECTION PLUS VERLENGDE GARANTIE

Profiteer van totale gemoedsrust met een Protection Plus® verlengde garantie. Protection Plus biedt hetzelfde beschermingsniveau als de standaardgarantie, maar beantwoordt ook aan de verschillende behoeften en verwachtingen van de klant door een keuze aan te bieden tussen verschillende looptijden en jaarlijkse bedrijfsuren. Zo kunt u, naar gelang uw behoeften, profiteren van een dekking tot 5 jaar of 6000 motoruren. En de garantie is overdraagbaar - het zal de tweedehandswaarde dus waarschijnlijk ook verhogen.



▶ BOBCARE

Een machine die hard moet werken, heeft allereerst het juiste onderhoud nodig. Dit beschermt ook tegen reparatiekosten en plotselinge storingen als uw machine eigenlijk had moeten werken.

- Vermijd risico's door grote reparaties aan en uitval van de machines te voorkomen.
- Doe meer door minder stilstand en een verhoging van uw productiviteit en winstgevendheid.

E50z

► COMPACT EN KRACHTIG

Deze compacte, lichte en betaalbare compacte graafmachine heeft een verrassende punch met veel kracht en Zero House Swing.



E55z

► SUPERIEURE PRESTATIES

De grootste minigraver van Bobcat met Zero House Swing vertegenwoordigt een stap verder in stabiliteit en kracht, met een optionele lange arm voor een groter werkbereik.



KIES UW ANIMAL

E60

► MAXIMAAL VERMOGEN EN COMFORT

Het topmodel E60 biedt de hoogste prestaties, stabiliteit en comfort, met de grootste cabine in zijn categorie en een krachtige 55 pk motor.



► OVERWIN ELKE UITDAGING



STANDAARDUITRUSTING & OPTIES

	E50Z	E55z	E60
PRESTATIES			
Tweetrapsrijversnelling met automatisch schakelen	✓	✓	✓
Instelbare hulphydrauliek met dubbele functie (AUX1) en snelkoppelingen op arm	✓	✓	✓
Draaibaar niveleerblad	-	•	•
Automatisch stationair	✓	✓	✓
AUX1 directe terugvoer naar de tank	•	•	•
Hydrauliek AUX2	•	•	•
Functie 'zwevend blad'	✓	✓	✓
Graafbakkleppen (AUX3) kit	•	•	•
Kastaftapleiding	•	•	•
Klemklaar	✓	✓	✓
Klem met AUX1 Klep	•	•	•
Dieptecontroleset	•	•	•
Arreterstand in twee richtingen	✓	✓	✓
Bewaking motor en hydrauliek met uitschakelfunctie	✓	✓	✓
Leidingen met hydraulische koppeling (AUX5)	•	•	•
Lange lepelsteel met toegevoegd tegengewicht	-	-	•
Lange lepelsteel met zwaar tegengewicht	-	•	•
Hanteerpakket (kleppen, OWD, hefoog)	•	•	•
Proportionele handbediende functie voor hulphydrauliek en giekverstelling	✓	✓	✓
Selecteerbaar debiet van de hulphydrauliek	✓	✓	✓
Kit voor speciale toepassingen	•	•	•
Kantel-koppelleidingen (AUX4) met SAC-regeling	•	•	•
CABINE			
5-inch display	✓	✓	✓
Bluetooth MP3-radio	•	•	•
Comfortpakket cabine (automatische HVAC, 7 inch aanraakscherm)	-	•	•
Blokkeringsinrichting bedieningsconsole	✓	✓	✓
Bekerhouders	✓	✓	✓
Luxe textiel verende stoel	•	•	•
Brandblusser	•	•	•
Ergonomische, opklapbare bedieningspedalen	✓	✓	✓
Verwarmde stoel met stofbekleding en hoofdsteun	•	•	•
Claxon	✓	✓	✓
Hydraulische bedieningsjoysticks	✓	✓	✓
Sleutelvrij starten	•	•	•
Oprolbare veiligheidsgordel	✓	✓	✓
Opbergvak	✓	✓	✓
Stoel met vinylbekleding en hoge rugleuning	✓	✓	✓
Gereedschapskist	✓	✓	✓
TOPS/ROPS/FOPS-cabine*	✓	✓	✓

• = optie ✓ = standaard









	E50Z	E55z	E60
LICHTEN & ZWAAILICHT			
Zwaailicht	•	•	•
Led-werklichten op giek en voorop cabine	✓	✓	✓
Led-werklicht achterop cabine	•	•	•
DIVERSEN			
Accu-ontkoppelingsschakelaar	✓	✓	✓
Dubbele fiensrollers		✓	✓
Akoestisch alarm brandstoftank vol	✓	✓	✓
L/R spiegels	•	•	•
Machine IQ (telematica)	✓	✓	✓
Bijvulpomp			•
Rijbewegingsalarm	•	•	•
Vastzetpunt bovenstel	✓	✓	✓
Garantie: 24 maanden, 2000 uren (wat het eerst wordt bereikt)	✓	✓	✓
RUPSKETTINGEN			
350 mm rupskettingen	✓	-	-
400 mm rupskettingen	-	✓	✓
Automatisch rupskettingspansysteem	•	•	•
Gesegmenteerde rupskettingen	-	•	•
Stalen rupskettingen	•	•	•



*Roll Over Protective Structure (ROPS) - voldoet aan vereisten van ISO 3471.
 Tip Over Protective Structure (TOPS, beveiligingsstructuur tegen vooroverklippen) - voldoet aan vereisten van ISO 12117.
 Falling Objects Protective Structure (FOPS, bescherming tegen vallende voorwerpen) - voldoet aan de eisen van ISO 3449.

PERSONALISEER UW MACHINE

Soms willen we allemaal een specifieke functionaliteit of een persoonlijk tintje aan de machine toevoegen. Kies uit een lijst met uitgebreide opties en pas uw minigraver naar hartelust aan!

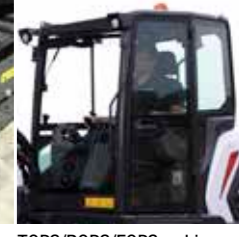
					
Eerste hulphydrauliek op arm	Tweede hulphydrauliek met afvoerleiding	7-inch display	Luxe textiel verende stoel	Elektrische bijvulpomp	Brandblusser
					
Toegevoegd tegengewicht	Draaibaar niveleerblad	Automatische airconditioning	Zwaar tegengewicht	Set LED-lichten	Lange lepelsteel
					
Zwaailicht en achterlichten	Bluetooth MP3-radio	Klem met AUX1-omleiding	Stalen rupskettingen	Gesegmenteerde rupskettingen	TOPS/ROPS/FOPS-cabine met verwarming

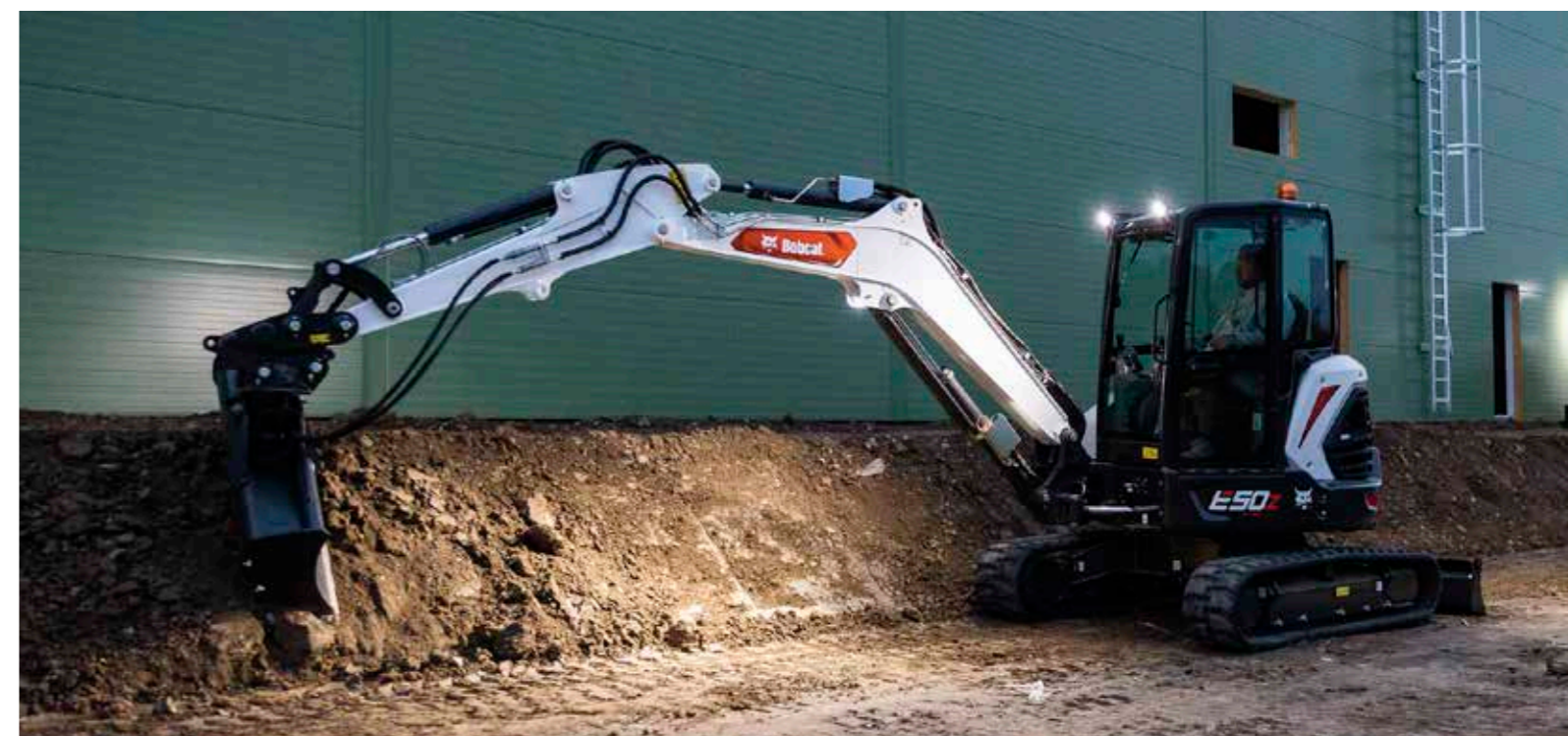

MULTIWERKTUIGDRAGER

MULTIWERKTUIGDRAGER

BOBCAT-AANBOUWDELEN

Zorg voor meer veelzijdigheid en efficiëntie met Bobcat-aanbouwdeelen en werktuigen.

- De grootste keuze in aanbouwdeelen in de industrie.
- Pas de prestaties aan uw Bobcat-machine aan.
- Werk harder met sterkere onderdelen en constructie.
- Wees gerust met de garantie van 12 maanden op elk origineel Bobcat-aanbouwdeel.

AANBOUWDELEN

Algemeen

- Breekhamers
- Grondboren
- Hydraulische klem
- Klepelmaaiers
- Laserapparatuur
- Roterende frees
- Verdichtingsplaat

Bakken

- Graafbakken
- Kipbakken
- Kleispadebakken
- Nivelleerbakken
- Skeletbakken

Koppelingen

- Bobcat hydraulische penkoppeling
- Hydraulische koppeling (HS03)
- Hydraulische koppeling (HS03) met kantelfunctie
- Klac-koppeling model E
- Mechanische koppeling (MS03)
- Mechanische koppeling (MS03) met kantelfunctie



Breekhamers



Hydraulische klem



Kipbakken



Skeletbakken



Kleispadebakken



Klepelmaaier



Grondboren



Penkoppeling



Kantel-koppeling



Verdichtingsplaat



VEELZIJDIGHEID

Tot 5 onafhankelijke hulphydrauliekcircuits:

- AUX1 - universeel
- AUX2 - ondersteunende functies (rotatie)
- AUX3 - vierdraadsgrijper (bakverspreider)
- AUX4 - Kantelkoppelingsbediening
- AUX5 - hydraulische koppelingsbediening

Nieuw 'Selectable Auxiliary Control' (SAC) systeem maakt het mogelijk om het besturingspatroon aan te passen en het aanbouwdeel optimaal te laten passen (integraal onderdeel van de AUX4-optie).

Selectable
Auxiliary
Control

De werkelijke compatibiliteit van het aanbouwdeel kan variëren op basis van verschillende machineconfiguraties. Neem contact op met uw dealer voor de feitelijke compatibiliteit van het aanbouwdeel.

SPECIFICATIES

SPECIFICATIES			
	E50z	E55z	E60
GEWICHTEN			
Bedrijfgewicht	4 975 kg	5 346 kg	5 589 kg
Bijkomend gewicht bij cabine met verwarming/airco	19 kg	19 kg	19 kg
Bijkomend gewicht voor lange lepelsteel		229 kg*	21 kg
Bijkomend gewicht bij extra tegengewicht			239 kg
Bijkomend gewicht bij oriënteerbaar dozerblad		176 kg	176 kg
Bijkomend gewicht bij stalen rupskettingen	125 kg	125 kg	125 kg
Gronddruk met rubberen rupskettingen	35,41 kPa	30 kPa	31,8 kPa
MOTOR			
Merk/model	Bobcat 1,8 L, 97/68 EG Stage V	Bobcat 1,8 L, 97/68 EG Stage V	Bobcat 2,4 L, 97/68 EG Stage V
Brandstof	Diesel	Diesel	Diesel
Aantal cilinders	3	3	4
Cilinderinhoud	1,79 l	1,79 cm ³	2,39 cm ³
Maximaal netto vermogen (ISO 9249)	31,3 kW	36,4 kW	41 kW
Maximaal netto aanhaalkoppel (ISO 9249)	155 Nm	180 Nm	190 Nm
HYDRAULISCH SYSTEEM			
Pomptype	Zuigerpomp met enkele uitlaat en variabele cilinderinhoud met tandwielpompen		
Zuigerpompcapaciteit	99 l/min	138,6 l/min	138,5 l/min
Ontlastingsysteemdruk voor betrokken schakelingen	250 bar	250 bar	270 bar
Ontlastingsdruk giek basis en drijfstangkant	290-290 bar	290-290 bar	310 bar
Hulpdebiet (AUX1)	78,2 l/min	80,5 l/min	85,7 l/min
Hulpdebiet (AUX2)	46,6 l/min	47,4 l/min	45,4 l/min
PRESTATIES			
Graafkracht met de lepelsteel (ISO 6015)	22 171 N	30 993 N	33 472 N
Graafkracht, lange lepelsteel (ISO 6015)	-	26 301 N	28 405 N
Graafkracht, bak (ISO 6015)	37 744 N	44 297 N	47 841 N
Rijsnelheid, laag bereik	2,8 km/u	2,9 km/u	2,9 km/u
Rijsnelheid, hoog bereik	5,5 km/u	4,6 km/u	4,9 km/u
ZWENKSYSTEEM			
Giekverstelhoek links	75°	75°	75°
Giekverstelhoek rechts	50°	50°	50°
Zwensnelheid	8,7 tpm	9,3 tpm	8,9 tpm
CAPACITEITEN VLOEISTOFFEN			
Koelsysteem	7,6 l	7,6 l	9,5 l
Motorolie en oliefilter	6,3 l	6,3 l	9,8 l
Brandstoftank	72 l	72 l	72 l
Hydraulisch reservoir	15,1 l	15,1 l	15,1 l

Bijkomend gewicht voor lange lepelsteel inclusief zwaar tegengewicht

Sommige specificaties zijn gebaseerd op technische berekeningen en niet op daadwerkelijke metingen. Specificaties worden alleen gegeven ter vergelijking en kunnen zonder kennisgeving worden veranderd. Specificaties voor uw eigen Bobcat-uitrusting variëren op basis van normale variaties in ontwerp, productie, bedieningsomstandigheden en andere factoren. Op afbeeldingen van Bobcat-machines kan uitrusting staan die niet standaard is.

SPECIFICATIES

WERKBEREIK

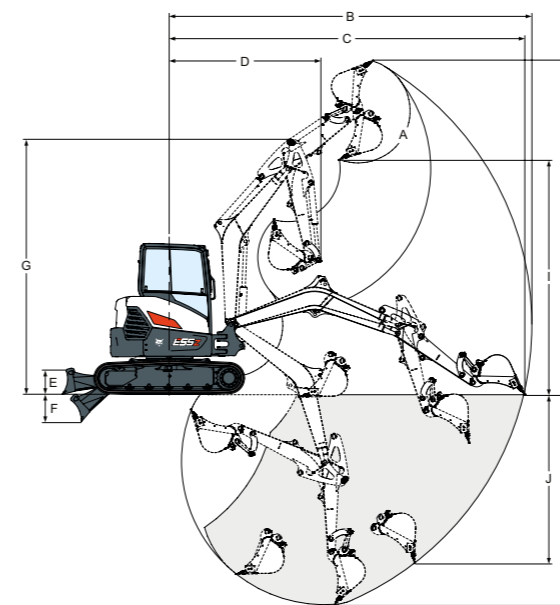

WERKBEREIK			
	E50z	E55z	E60
A	186°	186°	186°
B	6 056	5 983	5 958
B*		6 361	6 336
C	5 922	5 843	5 822
C*		6 232	6 209
D	2 593	2 541	2 436
D*		2 638	2 533
E	370	390	390
F	502	547	547
G	4 195	4 273	4 390
H	5 499	5 513	5 630
H*		5 768	5 885
I	4 015	4 008	4 126
I*		4 263	4 381
J	2 462	2 485	2 561
J*		2 878	2 942
K	3 553	3 434	3 537
K*		3 834	3 937

Eenheid: mm
* Lange lepelsteel

AFMETINGEN

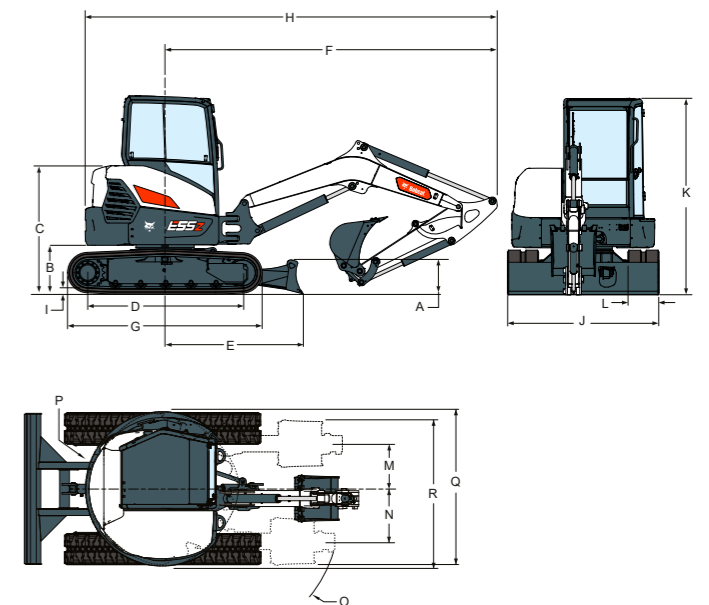

AFMETINGEN			
	E50z	E55z	E60
A	373	422	422
B	608	627	637
B*		634	627
C	1 640	1 659	1 660
D	1 803	2 004	2 004
E	1 692	1 784	1 784
F	4 250	4 300	4 278
G	2 276	2 523	2 523
H	5 395	5 561	5 543
H*		5 558	5 541
H**			5 612
I	25	24	24
J	1 959	1 959	1 959
K	2 546	2 566	2 551
L	350	400	400
M	527	586	473
N	872	872	730
O	2 075	2 112	1 965
O*			2 053
P	1 035	1 000	1 265
P*		1 071	
P**			1 335
Q	2 016	1 976	2 243
Q*		2 046	
Q**			2 307
R	2 006	1 881	2 020
R*		2 035	
R**			2 066

Eenheid: mm
* Lange lepelsteel
** Lange lepelsteel & zwaar tegengewicht

FINANCIERINGS- MOGELIJKHEDEN

FINANCIERINGSPROGRAMMA'S VAN 24, 36 OF 48 MAANDEN*

Profiteer van financieringsprogramma's van 24, 36 of 48 maanden vanaf **0% rente** en verbeter uw cashflow. Vraag uw dealer naar de beschikbare financieringsprogramma's.

100 MACHINES / 150 AANBOUWDELEN FAMILIES / 1 TOUGH ANIMAL



SCHRANKLADERS



COMPACTE RUPSLADERS



COMPACTE WIELLADERS



KLEINE KNIKLADERS

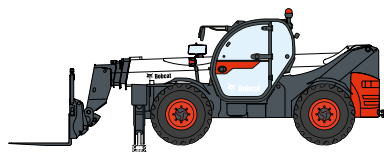

VERREIKERS

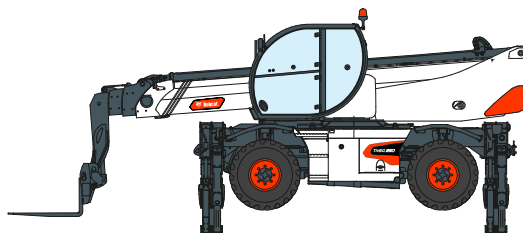

ROTERENDE VERREIKERS



LICHTE VERDICHTINGS-
MACHINES



MINIRUPLADER



COMPACTE GRAAFMACHINES

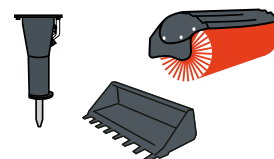

AANBOUWDELEN



www.bobcat.com

Bobcat is een bedrijf van Doosan. Doosan is een wereldleider in bouwmaterieel, stroom- & wateroplossingen, motoren en techniek die met trots al meer dan een eeuw ten dienste staat van klanten en gemeenschappen. I Bobcat en het Bobcat-logo zijn gedeponeerde handelsmerken van Bobcat Company in de Verenigde Staten en diverse andere landen. ©2021 Bobcat Company. Alle rechten voorbehouden.

©2021 BOBCAT B4501852-NL (10-21)



Bobcat®

* Financieringsmogelijkheden kunnen per land en per dealer verschillen. Vraag uw dealer naar de beschikbare financieringsopties. Er kunnen voorwaarden van toepassing zijn.

Doosan Bobcat EMEA, U Kodetky 1810, 263 12 Dobříš, Tsjechië

