



Bobcat®

One Tough Animal.

COMPACTE RUPSLADERS

T450, T590

M-serie



INLEIDING

ONE TOUGH ANIMAL



► GESCHIEDENIS VAN BOBCAT

In 1958 introduceerde Melroe Manufacturing Company een compacte front-end lader die zich snel ontwikkelde tot de M400, 's werelds eerste echte schranklader. Het bedrijf adopteerde al snel wat het wereldberoemde 'Bobcat' -merk zou worden - en het succes daarvan maakte de weg vrij voor de wereldwijde industrie van compact materieel die we vandaag de dag kennen.

► INNOVATION CENTER IN TSJECHIË

Nieuwe technologieën en machines worden streng getest om het zwaarste werk aan te pakken.



► BOBCAT VANDAAG

Sinds de introductie van onze eerste compacte rupslader in 1999 heeft de nieuwe categorie snel aan populariteit gewonnen dankzij de decennialange ervaring van Bobcat met het bouwen van compacte laders volgens de hoogste normen.



► ONZE MISSIE

We geven bestuurders de kracht om meer te bereiken, terwijl ze in de zwaarste omstandigheden en meest krappe situaties werken. Wanneer onze klanten de wil hebben, zorgen wij voor de weg.

GEBOUWD VOOR ALLE OMSTANDIGHEDEN

► ELKE OMGEVING OVERTREFFEN

Compacte rupsladers van Bobcat bieden een groot aantal prestatie-, productiviteits- en duurzaamheidskenmerken om u te helpen taken uit te voeren die voor conventionele wielladers onmogelijk zouden zijn.

De modernste bediening van de machine en de aanbouwdelen dankzij de optionele selecteerbare joystickbediening

Optionele hoogdebiet hydrauliek om het hydraulisch debiet voor aanbouwdelen te verdubbelen

Verwissel aanbouwdelen in minder dan een minuut zonder uw stoel te verlaten met de optionele Hydraulic Power Bob-Tach™

Meer dan 100 aanbouwdelen voor elk soort werk
P.16

Bakpositionering houdt uw bak recht bij het optillen van de hefarmen

ROPS/FOPS-bescherming

Optionele drukgesloten cabine met verwarming en airconditioning

Afstandsbediening klaar om geavanceerde bediening van de machine en aanbouwdelen mogelijk te maken

Optionele Auto Ride Control zorgt voor een dempend effect van de hefarmen

Tijdelijk omkeren van de richting van de koelventilator met de optie automatische omkeervertilator

Duurzame achterklep

Selectie rupskettingen voor elke werklocatie



► KRACHTIG EN TOCH COMPACT

Compacte voetafdruk zorgt voor verrassend hoge prestaties en een uitstekende hefcapaciteit.



► ROTSVAST EN STABIEL

Ongeëvenaarde stabiliteit is van cruciaal belang voor toepassingen waarbij precisie van essentieel belang is.



► ONGEËVENAARD COMFORT

Maak het uzelf comfortabel met verschillende stoelopties, optionele airconditioning en een drukcabine om het stof buiten te houden.
P.8



► MAXIMALE BEDRIJFS-TIJD

Een betrouwbaar, beproefd ontwerp en eenvoudig onderhoud dankzij 60 jaar innovatie.
P.10

VERMOGEN WAAR HET NODIG IS

► ZACHTAARDIG WANNEER DAT NODIG IS

De lage gronddruk van de sporen maakt het mogelijk om over kwetsbare gebieden te rijden. Een verhoogde tractie zorgt voor grip in de modder of op onvoorbereide locaties en verbetert de productiviteit met grondverzet-aanbouwdelen.



► WERKELIJK ALL-TERRAIN

De grip, de gewichtsverdeling en de geoptimaliseerde voetafdruk van de M-serie maken het mogelijk om te rijden en te presteren op plaatsen waar andere machines niet kunnen komen - ongelijk terrein, greppels of hellingen tot 35% of 20°.



PRESTATIES



► HOGE PRESTATIES BINNEN HANDBEREIK

Dankzij geavanceerde functies zoals hoogdebiet voor het gebruik van verschillende aanbouwdelen, automatische rijcontrole voor meer comfort en minder morsen, of omkeerbare ventilator voor werk in stoffige omgevingen.

► STAGE V-MOTOREN

De beproefde Bobcat-motortechnologie voldoet nu aan de eisen van Stage V. Het compacte formaat van de motor biedt nu een hoger koppel bij een lager toerental en een laag geluidsniveau voor meer comfort. Een snel herstel van overbelasting en een laag brandstofverbruik verhogen uw effectiviteit nog verder.



KOM BINNEN



► OVERDRUKCABINE

De optionele drukcabine is ontworpen voor veeleisende omgevingen en zorgt ervoor dat stof en vuil buiten de deur worden gehouden. Met opslagruimte en een 12V-lader is deze eenvoudig te reinigen cabine gebouwd om hard werk comfortabel te maken.

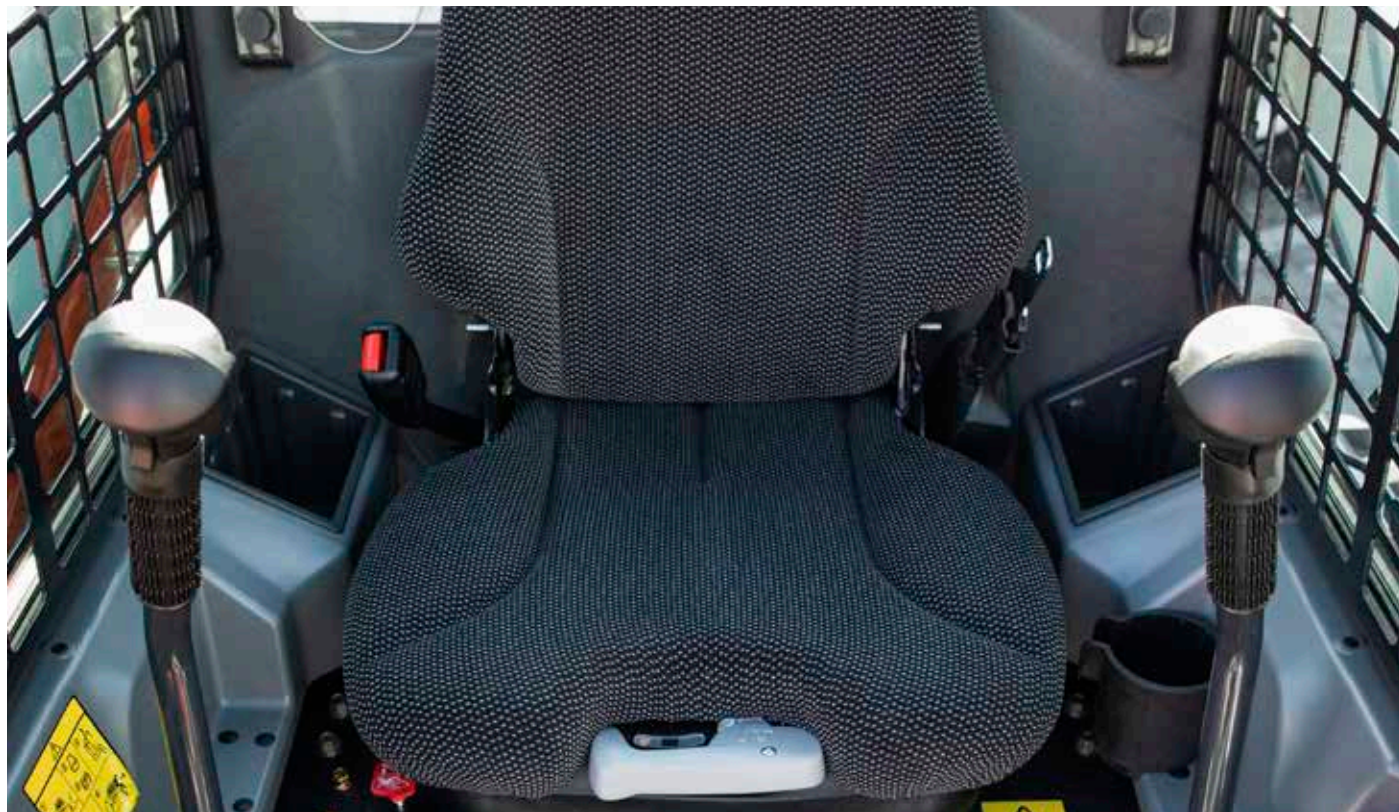

► IN ALLE WEERSOMSTANDIGHEDEN



Blijf het hele jaar door gefocust op het werk met directe temperatuurregeling in de cabine, met optioneel airconditioning en verwarming.

► DELUXE DASHBOARD



Intuïtief eenvoudig af te lezen bedieningspaneel en standaard sleutelloze ontsteking voor verbeterd gemak en veiligheid.

► PERFECTE STOEL



Blijf de hele dag comfortabel zitten met ergonomische, eenvoudig te verstellen stoelen met veringsopties.

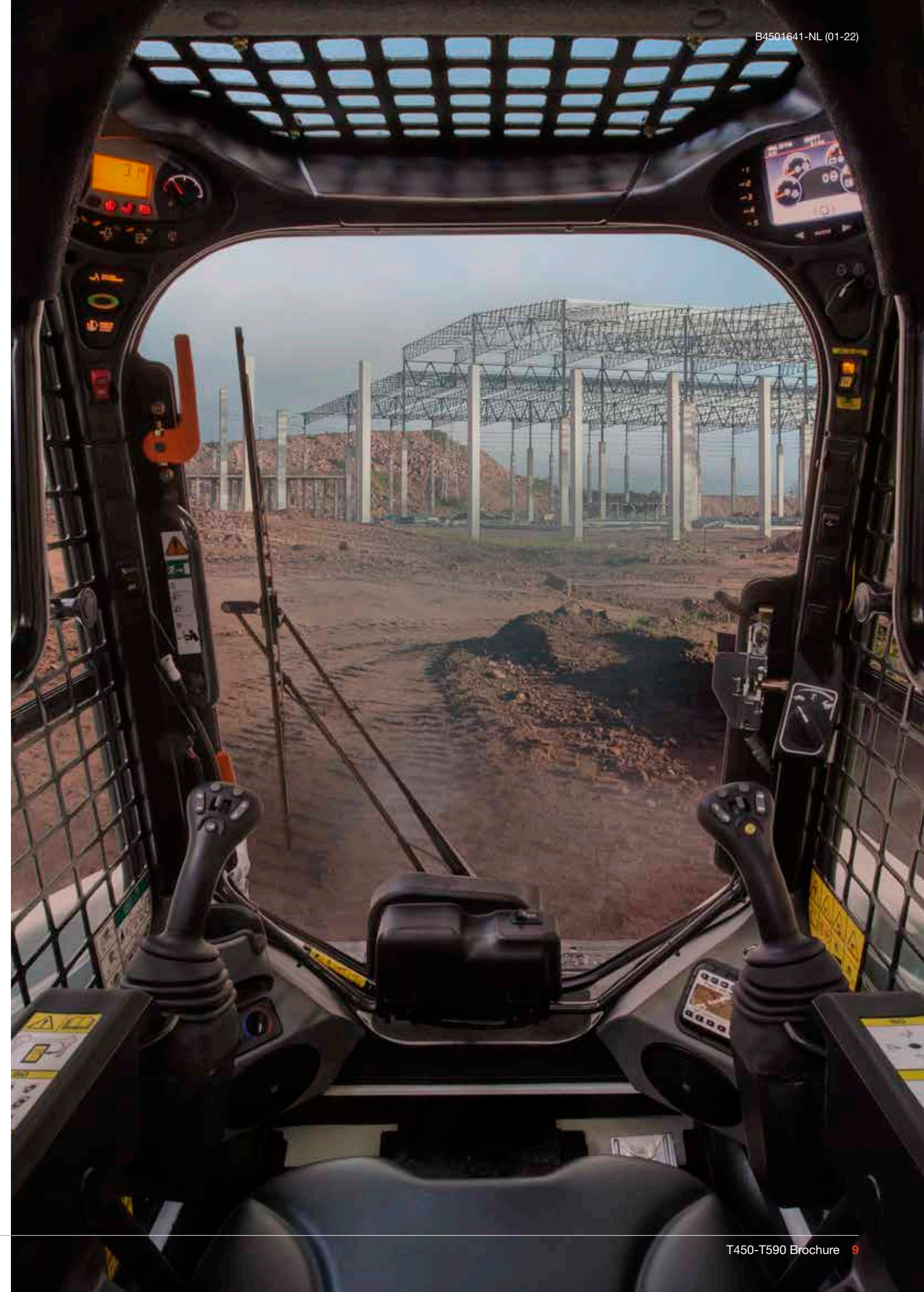

STEVIGE CONSTRUCTIE

▶ LANGERE INZETTIJD

Bobcat-laders zijn gebaseerd op een reeks functies die helpen om het onderhoud te minimaliseren en uw machine te beschermen: zelfdiagnose, een uitschakelbeveiliging van de machine, leegloopbeveiliging van de accu, koudweerbescherming en andere toepassingen. Bovendien zijn de rupsladers van de M-serie voorzien van duurzame rupskettingen en een betrouwbare onderwagen, wat de inzetijd nog verder vergroot en u meer gemoedsrust geeft.

▶ LANGERE ONDERHOUDSINTERVALLEN

Verbeter de efficiëntie en reduceer uw bedrijfskosten dankzij het preventieve onderhoud dat in een oogwenk wordt gedaan. Bobcat beveelt eerste onderhoud aan na 500 bedrijfsuren.



▶ MACHINE IQ

BOBCAT® Machine IQ Wireless Communications verbetert de ondersteuning van uw Bobcat-machine.

- Duurzame ingebouwde bewakings-elektronica
- De gegevens zijn beschikbaar voor onze machinebewakingspecialist
- Onderhoud is geoptimaliseerd voor uw bedrijf
- Data-gedreven diensten maximaliseren uptime

▶ STANDAARDGARANTIE

Bobcat Company ontwikkelt elke machine volgens de hoogste standaard voor kwaliteit en duurzaamheid. Daarom biedt onze standaard garantie een dekking van 24 maanden of 2000 bedrijfsuren (wat zich het eerste voordeet).

U HEEFT GEEN TIJD VOOR STILSTAND. TROTSEER DE ZWAARSTE OMSTANDIGHEDEN. ELKE DAG WEER.



▶ PROTECTION PLUS VERLENGDE GARANTIE

Profiteer van totale gemoedsrust met een Protection Plus® verlengde garantie. Protection Plus biedt hetzelfde beschermingsniveau als de standaardgarantie, maar beantwoordt ook aan de verschillende behoeften en verwachtingen van de klant door een keuze aan te bieden tussen verschillende looptijden en jaarlijkse bedrijfsuren. Zo kunt u, naar gelang uw behoeften, profiteren van een dekking tot 5 jaar of 6000 motoruren. En de garantie is overdraagbaar - het zal de tweedehandswaarde dus waarschijnlijk ook verhogen.



▶ BOBCARE

Een machine die hard moet werken, heeft allereerst het juiste onderhoud nodig. Dit helpt ook de reparatiekosten laag te houden en ongepland onderhoud te voorkomen als uw machine eigenlijk had moeten werken.

- Vermijd risico's door grote reparaties aan en uitval van de machines te voorkomen.
- Doe meer door minder stilstand en een hogere productiviteit en winstgevendheid.

T450

► COMPACT EN VEELZIJDIG

Met een kiplast van 2049 kg en een geoptimaliseerde gewichts-/vermogensverhouding slaat de T450 hard toe, ondanks het feit dat het onze kleinste machine is. Uitgerust met een radiale hefarm (ontworpen voor veelzijdigheid op de grond) en airconditioning om het werk onder alle weersomstandigheden aangenamer te maken.



► GEMAAKT OM TE GAAN WAAR HET WERK IS

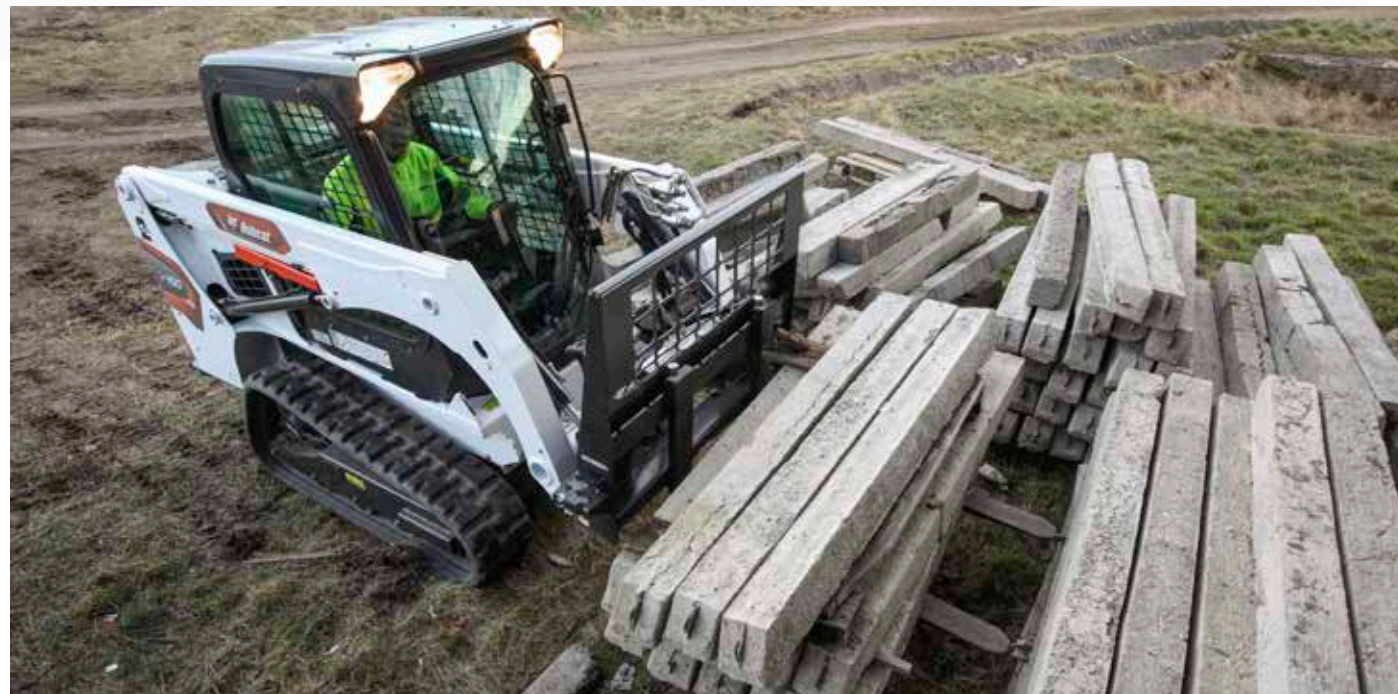

KIES UW BEEST

T590

► HET VERMOGEN OM ELKE KLUS AAN TE PAKKEN

Pak de meest veeleisende klussen zonder aarzeling aan, dankzij een krachtige motor, een uitzonderlijk hoge kiplast van 2773 kg en een hoogdebiet-optie. De T590 is uitgerust met een verticale hefarm die ontworpen is voor stabiliteit in hoog bereik en is verrassend compact en licht, waardoor hij geschikt is voor een breed scala aan toepassingen.



► OVERWIN ELKE UITDAGING



STANDAARDUITRUSTING & OPTIES

	T450	T590
CABINE		
Deluxe cabine* met zijruiten	•	•
Deluxe dichte cabine* met verwarming	•	•
Deluxe dichte cabine* met HVAC	•	•
Deluxe-instrumentenpaneel	✓	✓
Deluxe-bestuurderscabine* – Omvat schuimbekleding, zij-, boven- en achterrauiten, Deluxe-kabelboom, plafondblicht en elektrische aansluiting	✓	✓
FOPS II	•	•
Voordeur van cabine met ruitenwisser	•	•
Joystickbediening	•	•
Starten zonder sleutel met mogelijkheid wachtwoord	✓	✓
Handmatige bediening	•	•
Geluidempingskit	✓	✓
Radio	•	•
Achterrauitenwisser	•	•
Stoelbeugel	✓	✓
Veiligheidsgordel	✓	✓
Voordeur voor speciale toepassingen	•	•
Geveerde stoel met vinyl bekleding	✓	✓
Geveerde stoel met stoffen bekleding	•	•
LICHTEN & WAARSCHUWINGSVERLICHTING		
Zwaailicht	•	•
Koplampbescherming	•	•
Led-zijlichten	•	•
Werkverlichting, voor en achter	✓	✓
Flitslamp	•	•
Achterlichtbescherming	•	•
RUPSKETTINGEN		
Rupskettingen — rubber — 300 mm	✓	-
Rupskettingen — rubber — 320 mm	-	✓
Rupskettingen — rubber — 400 mm	-	•

* Roll Over Protective Structure (ROPS - tegen omkantelen) - voldoet aan SAE-J1040 en ISO 3471; Falling Object Protective Structure (FOPS - tegen vallende voorwerpen) - voldoet aan SAE-J1043 en ISO 3449, Niveau I

	T450	T590
PRESTATIES		
2 snelheidsbereiken	•	•
Bediening aanbouwdeel	•	•
Hulphydrauliek: variabele/maximale flow	✓	✓
Bob-Tach™-frame	✓	✓
Bobcat Interlock Control System (BICS)	✓	✓
Baknivellering	•	•
Hef- en kipcilinders met demping	✓	✓
Elektrisch geactiveerde proportionele hulphydrauliek vooraan	✓	✓
Afdichting motorcompartiment	-	•
Uitschakeling motor/hydraulische systemen	✓	✓
High flow	-	•
Hydraulische baknivellering (met AAN/UIT-schakelaar)	•	✓
Hefarmsteun	✓	✓
Power Bob-Tach™	•	•
Hulphydrauliek achteraan	•	•
Tegengewicht achteraan	•	•
Omkeerbare ventilator	•	•
Rijregeling	•	•
Turbocompressor met goedgekeurde vonkenvanger	✓	✓
DIVERSEN		
4-puntshijskit	•	•
Achteruitrijalarm	•	•
CE-certificering	✓	✓
Aangepaste lakkleur	•	•
Machine IQ (telematica)	✓	✓
Handleiding / instrumentatie	✓	✓
Parkeerrem	✓	✓
Achteruitkijkcamera met display	•	•
Optie voor openbare weg	•	•
Eenpuntshijsinrichting	•	•
Waterreservoir	•	•

• = optie ✓ = standaard – = niet beschikbaar of niet compatibel

► PAS UW MACHINE AAN

Soms willen we allemaal een specifieke functionaliteit of een persoonlijk tintje aan de machine toevoegen. Kies uit een lijst met uitgebreide opties en pas uw lader naar hartenlust aan!



Radio



Selecteerbare joystick-bediening (SJC)



Rubberen rupskettingen 400 mm

Ledlichten

Kit voor openbare weg



HVAC

Achteruitkijkcamera

High flow-hulphydrauliek



Bosbouwkit

Tegengewichtkit

Zwaailicht

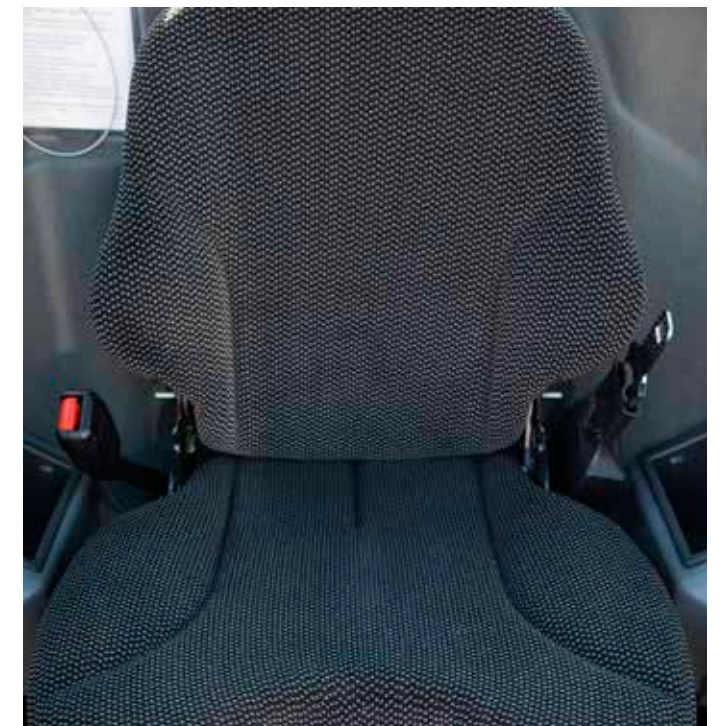

Geveerde stoel met stoffen bekleding

MULTIGEREEDSCHAPSDRAGER

BOBCAT-AANBOUWDELEN

Zorg voor meer veelzijdigheid en efficiëntie met Bobcat-aanbouwdeelen en werktuigen.

- De grootste keuze in aanbouwdelen in de industrie.
- Pas de prestaties aan uw Bobcat-machine aan.
- Werk harder met sterkere onderdelen en constructie.
- Wees gerust met de garantie van 12 maanden op elk origineel Bobcat-aanbouwdeel.

De feitelijke compatibiliteit van de bevestiging kan variëren op basis van verschillende machineconfiguraties. Neem contact op met uw dealer voor de feitelijke compatibiliteit van het aanbouwdeel.



Keerbezems



Nivelleerboxen met blad



Breekhamers



Struikfrezen



Combibakken



Betonmixers



Valhamers



Grijpers met drie tanden



Egalisatoren



Grondboren



Harken met steenopvangbak



Laser-graders



Palletvorken



Wortelgrijpers



Afstandsbediening



Tuinfrezen



Sneeuwbladen



Boomverplanters



Boomstronkfrezen



Grondschrappers

MULTIGEREEDSCHAPSDRAGER

AANBOUWDELEN	T450	T590
Afstandsbediening	•	•
Asfaltfrezen		•
Bakken voor sneeuw en lichtgoedbakken	•	•
Balenvorken	•	•
Bemestings- en graanbakken	•	•
Betonmixers	•	•
Betonpompen		•
Bezems met opvangbak	•	•
Boomfrezen		•
Boomstronkfrezen		•
Boomverplanters		•
Breekhamers	•	•
Brushcat™ roterende klepelmaaiers	•	•
Combibakken	•	•
Constructie-/industriële bakken	•	•
Dielepels	•	•
Dozerbladen	•	•
Dumpwagens	•	•
Duwborstels	•	•
Egalisatoren	•	•
Graders	•	•
Grijpers, industrieel	•	•
Grondboren	•	•
Grondschrappers	•	•
Harken met steenopvangbak	•	•
Keerbezems	•	•
Kipbak	•	•
Klepelmaaiers	•	•
Laadbak voor algemeen gebruik	•	•
Laagprofielbakken	•	•
Laserapparatuur	•	•
Maaiers	•	•
Mengbakken		•
Nivelleerboxen met blad	•	•
Ondersnijmessen	•	•
Opbrektanden	•	•
Palletvorken, hydraulisch	•	•
Powerharken	•	•
Roterende frezen		•
Skeletbakken	•	•
Sleuvenfrezen		•
Sleuvengravers		•
Sleuvenverdichters		•
Sneeuwbladen, duwers, V-bladen	•	•
Strooibakken	•	•
Struikfrezen	•	•
Takkenversnipperaars	•	•
Trilwalsen	•	•
Tuinfrezen	•	•
Universele aanbouwframes	•	•
Universele vorken	•	•
Valhamers		•
Wortelgrijpers	•	•
Zandreinigers		•
Zodenleggers (grasmatleggers)	•	•

SPECIFICATIES

SPECIFICATIES		
	T450	T590
GEGEVENS VAN DE MACHINE		
Kiplast (ISO 14397-1)	2049 Kg	2773 kg
Nominaal bedrijfsvermogen* (ISO 14397-1)	717 Kg	971 Kg
Gronddruk	40,0 kPa	24,1 kPa
Uitbreekkracht heffen	1426 daN	2269 daN
Uitbreekkracht kippen	1781 daN	2179 daN
Duwkracht	2388 daN	3573 daN
CYCLUSTIJDEN		
Hefarmen heffen	2,6 s	4 s
Hefarmen zakken	2,4 s	2,8 s
Terugdraaien bak	1,5 s	1,7 s
Lossen bak	2,0 s	2,5 s
GEWICHTEN		
Bedrijfgewicht	2961 kg	3664 kg
Transportgewicht	2665 kg	3283 kg
MOTOR		
Merk/model	Bobcat 2,4 L, 97/68 EG	Bobcat 2,4 L, 97/68 EG
Naleving	Stage V	Stage V
Brandstof	Diesel	Diesel
Koeling	Vloeistof	Vloeistof
Vermogen bij 2600 tpm (ISO 14396)	41,0 kW	50,8 kW
Koppel bij 1800 tpm (ISO 14396)	204,2 Nm	252,3 Nm
HYDRAULISCH SYSTEEM		
Pompcapaciteit	63,0 l/min	64,7 l/min
Pompcapaciteit (met hoogdebiet-optie)	–	101,1 l/min
Systeemontlasting bij snelkoppelingen	22,4-23,1 l/min.	23,8-24,5 MPa
TRACTIE		
Max. rijsnelheid (laag bereik - standaard)	10,0 km/u	10,4 km/u
Max. rijsnelheid (hoog bereik - optioneel)	14,4 km/u	16 km/u
INHOUD VLOEISTOFFEN		
Brandstoftank	64,9 liter	138,2 liter
Hydraulisch / hydrostatisch systeem	21,0 liter	36 liter
MILIEUWAARDEN		
Bestuurder LpA (98/37 & 474-1)	85 dB(A)	82 dB(A)
Geluidsniveau LWA (EU Richtlijn 2000/14/EG)	101 dB(A)	101 dB(A)
Trilling volledige carrosserie (ISO 2631-1)	1,00 ms ⁻²	0,84 ms ⁻²
Hand-armvibratie (ISO 5349-1)	2,42 ms ⁻²	2,29 ms ⁻²

* Nominaal bedrijfsvermogen is 35% van de kiplast.

Sommige specificaties zijn gebaseerd op technische berekeningen en niet op daadwerkelijke metingen. Specificaties worden alleen gegeven ter vergelijking en kunnen zonder kennisgeving worden veranderd. Specificaties voor uw eigen Bobcat-uitrusting variëren op basis van normale variaties in ontwerp, productie, bedieningsomstandigheden, en andere factoren. Op afbeeldingen van Bobcat-machines kan uitrusting staan die niet standaard is.

SPECIFICATIES

AFMETINGEN

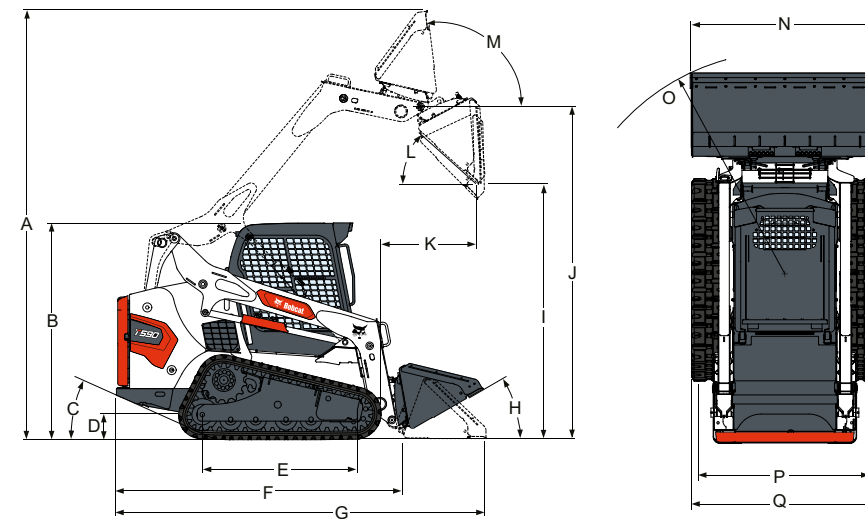

AFMETINGEN		
	T450	T590
A	3604	3901
B	1976	1972
C	28,0°	27,8°
D	213	188
E	1275	1402
F	2499	2657
G	3216	3378
H	26,0°	30,0°
I	2129	2319
J	2781	3023
K	597	887
L	40,0°	42,0°
M	91,0°	97,0°
N	1422	1727
N*	1575	1880
O	1979	2032
P	1097	–
Q	1397	1702
Q*	–	1782

Eenheid: mm



FINANCIERINGS- MOGELIJKHEDEN

FINANCIERINGSPROGRAMMA'S VAN 24, 36 OF 48 MAANDEN*

Profiteer van financieringsprogramma's van 24, 36 of 48 maanden vanaf **0% rente** en verbeter uw cashflow. Vraag uw dealer naar de beschikbare financieringsprogramma's.

100 MACHINES / 150 AANBOUWDELEN FAMILIES / 1 TOUGH ANIMAL



SCHRANKLADERS



COMPACTE RUPSLADERS

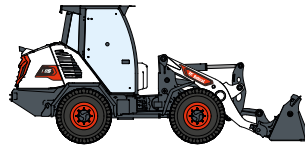

COMPACTE WIELLADERS



KLEINE KNIKLADERS

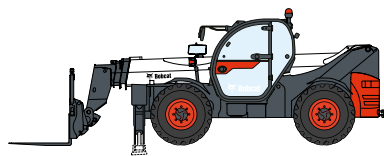

VERREIKERS

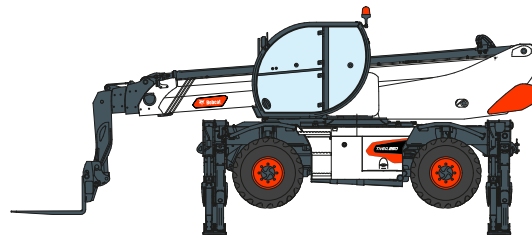

ROTERENDE VERREIKERS



LICHTE VERDICHTINGS-
MACHINES



MINIRUPLADER

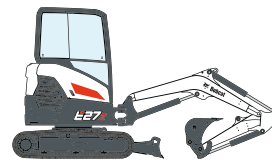

COMPACTE GRAAFMACHINES

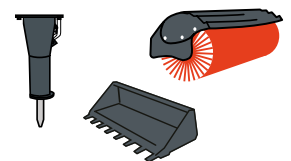

AANBOUWDELEN



Bobcat is een bedrijf van Doosan. Doosan is een wereldleider in bouw materieel, stroom- & wateroplossingen, motoren en techniek die met trots al meer dan een eeuw ten dienste staat van klanten en gemeenschappen. I Bobcat en het Bobcat-logo zijn gedeponeerde handelsmerken van Bobcat Company in de Verenigde Staten en diverse andere landen. ©2022 Bobcat Company. Alle rechten voorbehouden.

www.bobcat.com

©2022 BOBCAT B4501641-NL (01-22)



* Financieringsmogelijkheden kunnen per land en per dealer verschillen. Vraag uw dealer naar de beschikbare financieringsopties. Er kunnen voorwaarden van toepassing zijn.

Doosan Bobcat EMEA, U Kodetky 1810, 263 12 Dobříš, Tsjechië

